



Robot sprzątający Viomi S9 Alpha UV ze stacją opróżniania

Instrukcja obsługi

Prosimy uważnie przeczytać instrukcję i zachować ją na przyszłość. Ładowarka znajdująca się w zestawie może być używana tylko na wysokości poniżej 2000m.



Ograniczenia użytkowania

1. Ten produkt może być używany tylko do czyszczenia powierzchni ziemi w domach mieszkalnych, ale nie na zewnątrz, na innych powierzchniach (np. kanapy) lub w środowisku komercyjnym czy przemysłowym.
2. Nie używaj tego produktu w środowisku bez poręczy, np. w budynkach wielorodzinnych, na otwartych balkonach i na blatach mebli.
3. Nie należy używać tego produktu w temperaturze wyższej niż 40°C lub niższej niż 0°C, ani na powierzchni ziemi zawierającej jakiegokolwiek cieczu lub substancje lepkie.
4. Przed rozpoczęciem pracy z urządzeniem należy położyć przewody na ziemi, aby uniknąć ich nawinięcia przez maszynę główną.
5. Usuń wszelkie delikatne przedmioty i akcesoria znajdujące się na powierzchni ziemi, takie jak wazon lub plastikowa torba, aby uniknąć uderzenia i uszkodzenia ich przez maszynę główną.
6. Nie zezwalaj osobom z zaburzeniami fizycznymi, psychicznymi lub zmysłowymi (w tym dzieciom) na używanie lub obsługiwanie tego produktu.
7. Nie pozwalaj dzieciom bawić się urządzeniem głównym. Podczas pracy urządzenia głównego należy trzymać dzieci i zwierzęta domowe z dala od niego.
8. Nie kładź żadnych przedmiotów ani nie siadaj na urządzeniu głównym.
9. Nie używaj tego produktu do czyszczenia przedmiotów, które się palą (np. niedopałek papierosa).
10. Nie używaj tego produktu do czyszczenia dywanów.
11. Nie używaj tego produktu do zasypania twardych lub ostrych przedmiotów, takich jak złom, szkło i żelazne gwoździe.
12. Nie należy chwytać urządzenia za osłonę ochronną czujnika laserowego. Urządzenie główne i stację dokującą należy czyścić tylko wtedy, gdy produkt jest wyłączony lub gdy odłączono od niego zasilanie.
13. Nie wolno wlewać żadnych cieczy do wnętrza urządzenia, z wyjątkiem automatycznego usuwania zanieczyszczeń, które można wyczyścić.
14. Nie stawiaj urządzenia głównego do góry nogami i nie umieszczaj czujnika laserowego na ziemi.
15. Nie używaj urządzenia do czyszczenia dywanów.
16. Należy używać tego produktu zgodnie z instrukcjami lub skróconą instrukcją obsługi. Użytkownik ponosi odpowiedzialność za wszelkie straty lub obrażenia wynikające z niewłaściwego użytkowania.

Akumulator i ładowanie





1. Nie używaj akumulatorów, zasilaczy i stacji dokującej do ładowania innych firm.
2. Nie używaj baterii nie nadających się do ponownego naładowania.
3. Nie należy demontować, naprawiać ani ponownie montować akumulatora ani stacji dokującej do ładowania.
4. Nie należy umieszczać stacji dokującej w pobliżu źródeł ciepła, np. grzejnika, ani używać mokrej szmatki lub płynu do czyszczenia jakiegokolwiek części tego produktu.
5. Nie wyrzucaj zużytych akumulatorów przypadkowo. Zaleca się zlecenie utylizacji przez wyspecjalizowaną firmę
6. Podczas transportu tego produktu należy go wyłączyć i używać oryginalnego opakowania, aby zapewnić mu ochronę.
7. Jeśli produkt ma pozostać bezczynny przez dłuższy czas, należy naładować akumulator do pełna i przechowywać go w suchym i chłodnym miejscu. Ładuj akumulator co najmniej raz w miesiącu, aby uniknąć jego uszkodzenia.
8. Do wyjęcia akumulatora należy użyć odpowiedniego narzędzia. Najpierw należy wykręcić śrubę na dolnej pokrywie, a następnie zdjąć pokrywę, odłączyć zacisk i wyjąć akumulator. Przed użyciem robota, należy wyjąć z niego akumulator. Podczas wyjmowania akumulatora robot musi być wyłączony.

Ten produkt jest zgodny z normą bezpieczeństwa lasera klasy 1 IEC60825-1:2014, i nie generuje promieniowania laserowego niebezpiecznego dla człowieka.

Uwaga:

Sensor krawędziowy urządzenia może generować komunikat błędu podczas pracy na powierzchniach które pochłaniają promienie świetlne, takie jak głęboko matowe czarne dywany lub wysoko szklwione powierzchnie, które z uwagi na swoją strukturę rozpraszają promień generowany przez czujnik oraz przy wykryciu nagłego uskoku między płaszczyznami, jak np. listwy krawędziowe.

Konfiguracja sieci

- Kiedy odkurzacz jest włączony, równocześnie przyciśnij i przytrzymaj przycisk  i  przez 5 sekund aż urządzenie wyda dźwięk, po czym puść przyciski w celu aktywacji konfiguracji sieci. Kiedy odkurzacz jest włączony, równocześnie przytrzymaj przycisk  i  przez 10 sekund aż urządzenie wyda dźwięk, przytrzymaj przyciski przez 10 sekund aby zakończyć przywracanie ustawień fabrycznych.

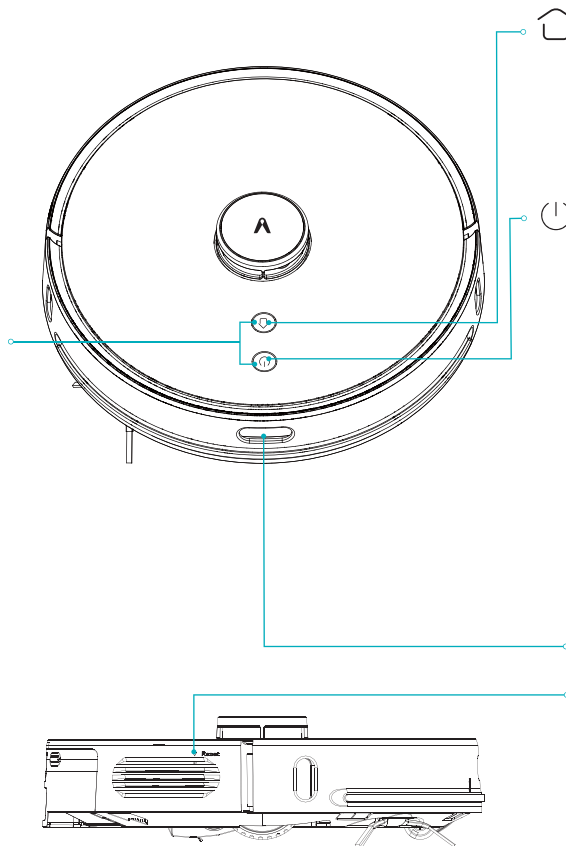

Inteligentne ładowanie

- Naciśnij przycisk, aby rozpocząć inteligentne ładowanie. Lampka LED świeci powoli na żółty kolor - wskazuje na ładowanie akumulatora lub na jego niski poziom.

Przycisk włącz/wyłącz

- Krótko naciśnij przycisk, aby rozpocząć/zakończyć sprzątanie.
- Długie naciśnięcie przycisku przez 3 sekundy powoduje włączenie/wyłączenie zasilania.
- Ciągłe świecenie na niebiesko wskazuje na udane połączenie/normalną pracę/stan czuwania. Migotanie w kolorze niebieskim sygnalizuje włączenie zasilania. Wolne miganie w kolorze niebieskim wskazuje na aktualizację oprogramowania sprzętowego/przywrócenie ustawień fabrycznych. Szybkie miganie w kolorze niebieskim sygnalizuje konfigurację sieci. Migotanie w kolorze czerwonym sygnalizuje niski poziom naładowania. Szybkie miganie w kolorze czerwonym sygnalizuje błąd w działaniu. Wskaźnik LED gaśnie, wskazując wyłączenie zasilania/uśpienie.

Czujnik IR

Przycisk reset: wymuszone wyłączenie

- Krótkie naciśnięcie (przez mniej niż 3 sekundy) powoduje wyłączenie.

Budowa urządzenia

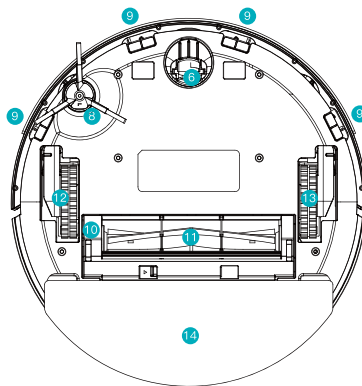
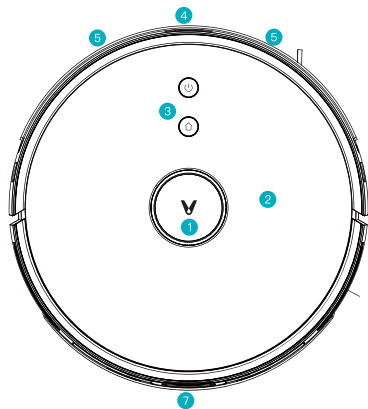

- | | |
|-----------------------|--------------------------------------------------------------------------|
| ① Czujnik laserowy | ⑧ Szczotka boczna |
| ② Pokrywa | ⑨ Czujnik upadku |
| ③ Przycisk | ⑩ Osłona szczotki głównej |
| ④ Czujnik IR | ⑪ Szczotka obracająca się |
| ⑤ Czujnik zderzeniowy | ⑫ Lewe kółko |
| ⑥ Uniwersalne kółko | ⑬ Prawe kółko |
| ⑦ Elektroda ładująca | ⑭ Zintegrowany automatyczny system usuwania zanieczyszczeń/zbiornik wody |
| | ⑮ Światło UV |

Pojemnik na kurz 2 w 1 ze zbiornikiem na wodę

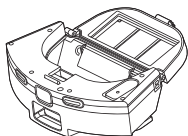
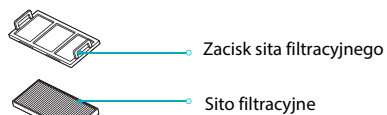
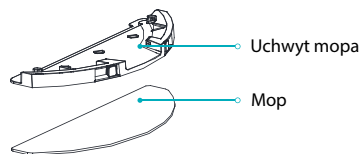
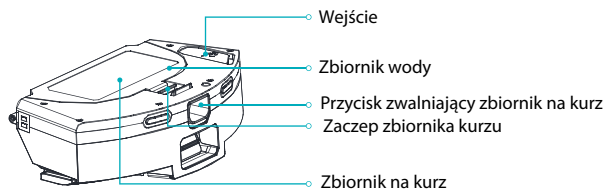

Stacja opróżniania (2 w 1 - do zbierania kurzu i ładowania)

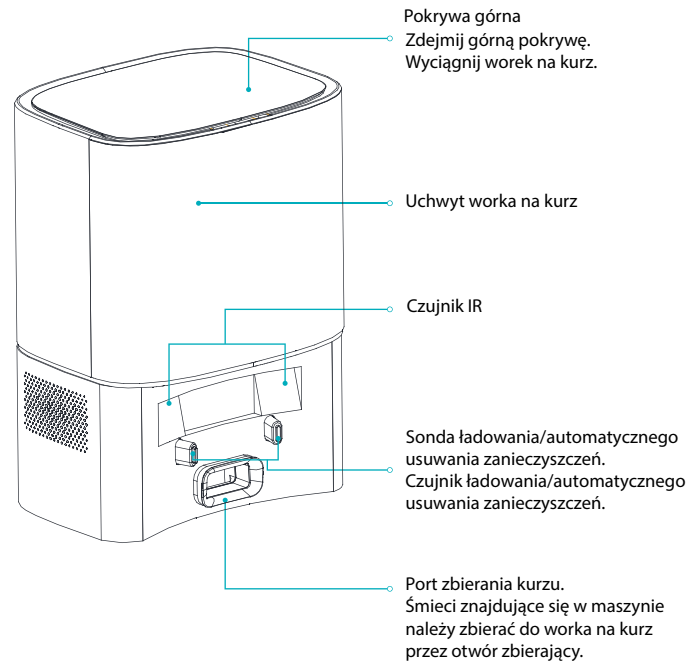

Montaż

Instalacja stacji opróżniania

1) Automatyczną stację opróżniania należy ustawić na płaskiej podłodze przy ścianie, a następnie podłączyć wtyczkę do odpowiedniego gniazdka i włączyć zasilanie.

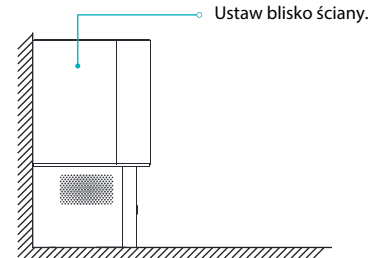

2) Upewnij się, że nie ma żadnej przeszkody w odległości 1.2 m z przodu i 0.5 m po obu stronach stacji dokującej.

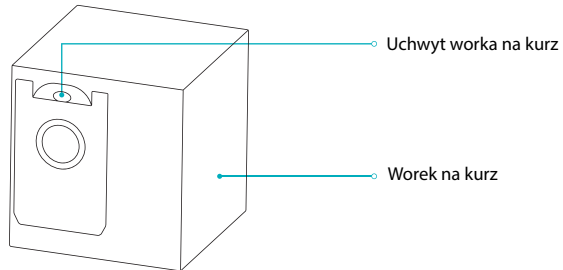
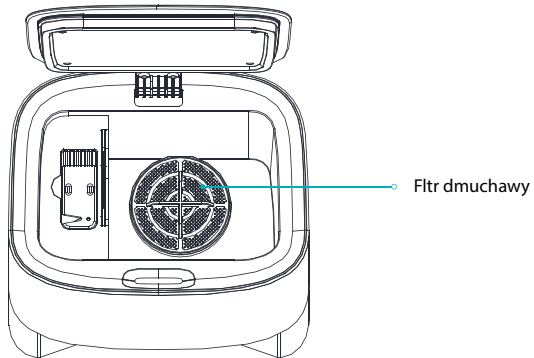
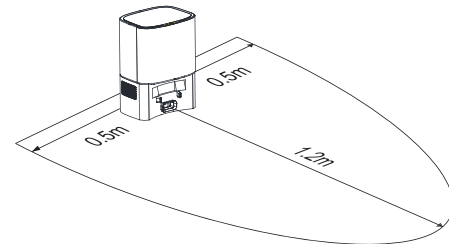

Uwaga: Worek na kurz jest materiałem eksploatacyjnym i nie powinien być ponownie używany. Należy go regularnie wymieniać.

Użytkowanie

Włączanie/wyłączanie

Naciśnij przycisk zasilania  na 3 sekundy, aby włączyć lub wyłączyć urządzenie. Dioda LED zasilania miga powoli przez 4 sekundy, a następnie świeci światłem ciągłym w kolorze niebieskim, co oznacza, że urządzenie jest w stanie czuwania. Po uruchomieniu urządzenia słychać sygnał dźwiękowy. Gdy urządzenie pozostaje w bezruchu, naciśnij i przytrzymaj przez 3 sekundy przycisk zasilania, aby je wyłączyć. Dioda LED zgaśnie i pojawi się komunikat głosowy. Robot przechodzi w stan uśpienia, jeśli pozostaje w bezruchu przez ponad 20 minut. W stanie uśpienia, krótkie naciśnięcie dowolnego przycisku spowoduje jego obudzenie.

Wskazówki: Podczas ładowania, robot nie może być wyłączony ani uśpiony.

Czyszczenie

Włącz robota naciskając przycisk . W zależności od zainstalowanych akcesoriów odkurzacz z mopem automatycznie rozpocznie odkurzanie lub mycie.

Ładowanie

Po zakończeniu sprzątania usłyszysz komunikat głosowy "sprzątanie zakończone i ładowanie rozpoczęte", a odkurzacz rozpocznie ładowanie. W przypadku niskiego poziomu naładowania podczas sprzątania, odkurzacz automatycznie rozpocznie ładowanie.

Uzupełnianie zbiornika i czyszczenie mopa

Krótko naciśnij przycisk , aby wstrzymać pracę odkurzacza; zdejmij moduł mopujący, napełnij zbiornik lub wyczyść mop; zamontuj ponownie moduł mopujący i ponownie naciśnij krótko przycisk, aby wznowić pracę.

Połączenie z aplikacją

Pobierz aplikację, skanując kod QR znajdujący się na urządzeniu i zresetuj WiFi, postępując zgodnie z instrukcjami zawartymi w aplikacji.

W aplikacji można sprawdzić lub zaktualizować oprogramowanie sprzętowe. Podczas aktualizacji upewnij się, że urządzenie jest naładowane, a poziom naładowania nie jest niższy niż 60%. Szczegółowe informacje znajdują się w instrukcji w aplikacji. Po pobraniu oprogramowania skonfiguruj sieć, postępując zgodnie z instrukcjami zawartymi w aplikacji. Po podłączeniu urządzenia do sieci, możesz rozpocząć zamiatanie lub planowe czyszczenie zdalnie za pomocą aplikacji.

Status błędu

Jeżeli odkurzacz z mopem napotka błąd w czasie pracy, wskaźnik zacznie migać na czerwono oraz zostanie wyemitowane ostrzeżenie głosowe. Aby znaleźć rozwiązanie, należy zapoznać się z sekcją "Rozwiązywanie problemów". Jeśli w ciągu 10 minut nie zostaną podjęte żadne działania, odkurzacz automatycznie przejdzie w tryb uśpienia.

Instrukcja obsługi

1) Umieść odkurzacza na płaskiej podłodze w pomieszczeniu. Zdejmij osłonę ograniczającą po obu stronach zderzaków.

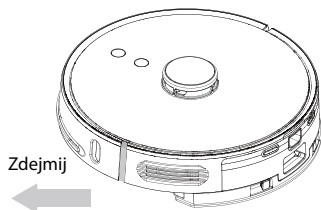

2) Naciśnij przycisk zwalnający pojemnik na kurz, aby go wyjąć.

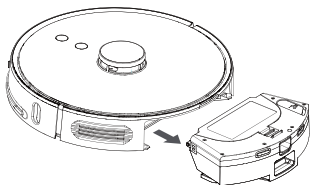

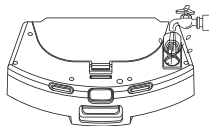

3) Namocz mopą i nałóż go na uchwyt mopa. Dodaj zdeminalizowaną wodę do pojemnika na wodę przez otwór wlotowy. Zamknij pojemnik gumową zatyczką.

* NIE DODAWAJ żadnych detergentów do pojemnika na wodę.

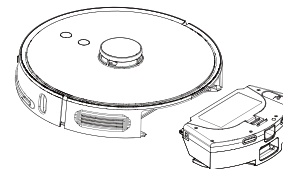

4) Zamontuj pojemnik 2 w 1 ze zbiornikiem na wodę w urządzeniu.



5) Przytrzymaj przycisk zasilania przez 3 sekundy, aby włączyć odkurzacza, a następnie naciśnij krótko przycisk , aby go naładować. Po pełnym naładowaniu odkurzacza będzie gotowy do pracy.

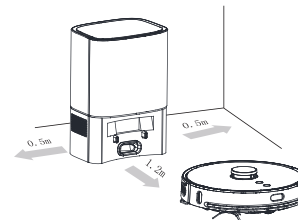

Uwaga:

1. Robot powróci do bazy automatycznego usuwania zanieczyszczeń po działaniu dłuższym niż 1 minuta i rozpocznie proces czyszczenia automatycznie. Podczas pracy urządzenia na ekranie miga strzałka w kolorze zielonym.
2. Robot nie może być włączony w przypadku niskiego poziomu naładowania. W takim przypadku należy go najpierw naładować.
3. W przypadku niskiego poziomu naładowania podczas czyszczenia, robot automatycznie przejdzie do stacji ładującej w celu naładowania, a następnie powróci do punktu przerwania sprzątania, aby wznowić pracę.

Połącz z Wi-Fi

Ten produkt współpracuje z aplikacją Mi Home/Xiaomi Home*. Aplikacja Mi Home/Xiaomi Home umożliwia sterowanie urządzeniem i wchodzenie z nim w interakcje przy użyciu innych inteligentnych urządzeń domowych.



Zeskanuj kod QR, aby pobrać i zainstalować aplikację. Jeśli aplikacja jest już zainstalowana, nastąpi przekierowanie do strony konfiguracji połączenia. Aby pobrać i zainstalować aplikację, możesz też wyszukać nazwę „Mi Home/Xiaomi Home” w sklepie z aplikacjami.

Otwórz aplikację Mi Home/Xiaomi Home, naciśnij przycisk „+” w górnym prawym rogu ekranu i wykonaj polecenia, aby dodać urządzenie.



* Nazwa aplikacji Xiaomi Home obowiązuje w Europie (za wyjątkiem Rosji). Nazwa aplikacji wyświetlana w urządzeniu użytkownika jest obowiązująca.

Uwaga:

Wersja aplikacji mogła zostać uaktualniona. Wykonuj instrukcje bieżącej wersji aplikacji.

Resetowanie połączenia Wi-Fi

Resetowanie WiFi

W przypadku wymiany routera lub zmiany hasła WiFi należy zresetować ustawienia WiFi, przytrzymując oba przyciski  i  przez 5 sekund, aż dioda sygnalizacyjna WiFi zacznie migać na niebiesko i pojawi się komunikat głosowy.

Oznacza to, że ustawienia WiFi zostały zresetowane pomyślnie.

Konserwacja

Pojemnik na kurz 2 w 1 ze zbiornikiem na wodę

1) Naciśnij przycisk zwalniający pojemnik na kurz i pociągnij, aby wyciągnąć.

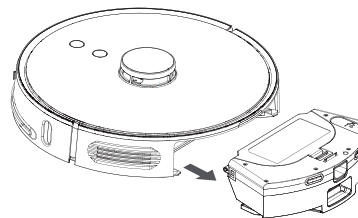

2) Zwolnij zacisk pojemnika na kurz, aby zdjąć zacisk sita filtracyjnego.

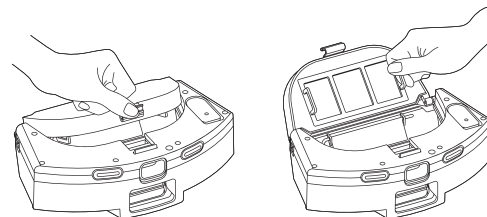

3) Wymij filtr.

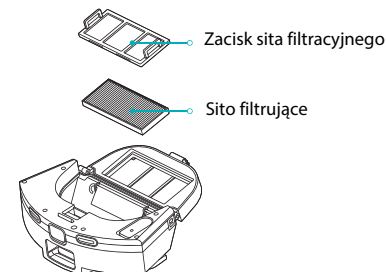

4) Wyczyść sito i zacisk filtra za pomocą szczotki czyszczącej.



5) Napełnij zbiornik na zanieczyszczenia wodą, wstrząśnij nim, a następnie opróżnij. Powtarzać tę czynność do momentu, aż zbiornik będzie czysty.

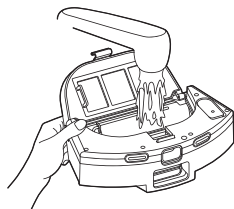

(6) Odwróć zbiornik i wyjmij mop do czyszczenia lub wymień go.

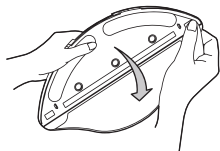

Wskazówki:

Czyść mopa regularnie, ponieważ zanieczyszczony mop pogorszy wydajność pracy. Pamiętaj, aby wyjąć mopa i go wyczyścić, a następnie wysuszyć go przez wykręcenie. Nie należy czyścić mopa, gdy jest zamontowany na zbiorniku, w przeciwnym razie zanieczyszczenia mogą zablokować element filtrujący. Zaleca się wymianę szczotki głównej co 6-12 miesięcy, aby zapewnić właściwą wydajność czyszczenia.

Czyszczenie głównej szczotki

Szczotka główna jest materiałem eksploatacyjnym i powinna być czyszczona co tydzień. Zaleca się wymianę szczotki głównej co 6-12 miesięcy, aby zapewnić właściwą wydajność czyszczenia.

1) Odwróć urządzenie, zdejmij pokrywę głównej szczotki naciskając zacisk na pokrywie.

Uwaga: Podczas obracania należy unikać uderzenia, aby nie uszkodzić czujnika laserowego.

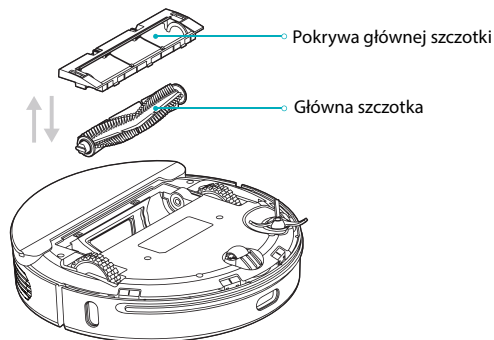

2) Odetnij włosy wokół szczotki za pomocą noża i wyczyść główną szczotkę drugim końcem noża.

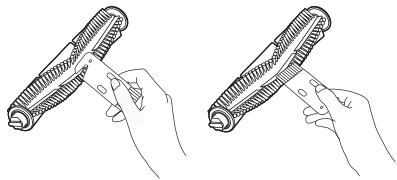

3) Zamontuj szczotkę główną i osłonę szczotki głównej, a następnie zablokuj zacisk.

2) Po wyczyszczeniu zamontuj szczotkę boczną lub wymień ją.

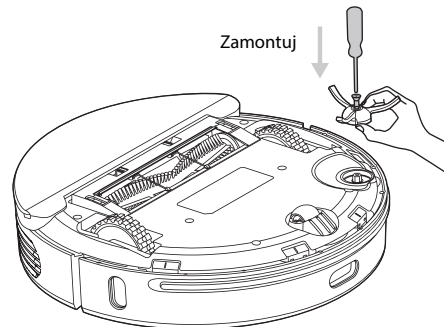

Wskazówki: Zaleca się wymianę szczotki bocznej co 3-6 miesięcy, aby zapewnić właściwą wydajność czyszczenia.

Czyszczenie i wymiana szczotek bocznych

1) Odkręć śruby mocujące szczotkę boczną za pomocą śrubokręta i wyjmij ją.

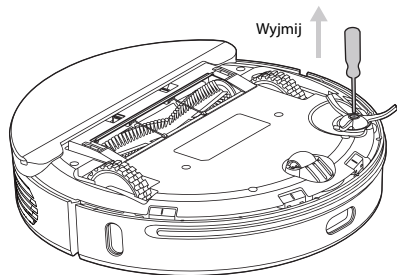

Wymiana worka na kurz

Jeśli ikona PEŁNEGO WORKA na kurz miga na ekranie w kolorze pomarańczowym lub w aplikacji pojawia się komunikat o zapelnieniu worka na kurz, należy natychmiast wymienić worek. Gdy worek na kurz działa normalnie, ikona miga w kolorach zielonym i białym.

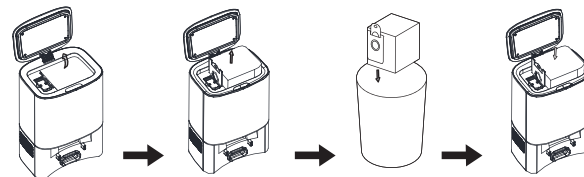

Otwórz górną pokrywę.

Wyjmij worek na kurz poprzez pociągnięcie za uchwyt.

Wyjmij worek na kurz.

Zamontuj nowy worek i załóż ponownie górną pokrywę.

Czyszczenie przewodu kurzowego

W przypadku, gdy ikona PEŁNEGO WORKA NA KURZ jest nadal pomarańczowa, nawet po wymianie worka, zaleca się odłączenie wtyczki zasilania, obrócenie stacji ładującej do góry nogami, aby sprawdzić, czy kanał kurzowy nie jest zablokowany przez zanieczyszczenia.

Jeśli przewód kurzowy jest zatkany, należy zdjąć pokrywę przewodu za pomocą śrubokręta, zgodnie z poniższym rysunkiem i usunąć wszelkie zanieczyszczenia.

Uwaga: Nie należy demontować pokrywy z nadmierną siłą.
Po zakończeniu czyszczenia zamontuj ją ponownie na miejscu.

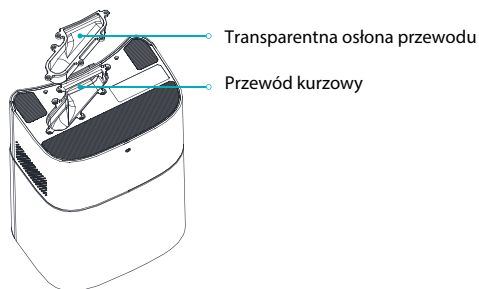

Ładowanie i wymiana akumulatora

Odkurzacz zawiera wbudowany akumulator litowo-jonowy o wysokiej wydajności. Aby utrzymać odpowiednią wydajność akumulatora, należy go regularnie ładować. Jeśli odkurzacz nie jest używany przez dłuższy czas, należy go wyłączyć i ładować raz na trzy miesiące, aby uniknąć uszkodzeń spowodowanych nadmiernym rozładowaniem.

Czyszczenie czujnika

Zaleca się cotygodniowe czyszczenie każdego czujnika za pomocą czystej i delikatnej szmatki, aby zapewnić prawidłowe działanie urządzenia.

Robot sprząający:
Czujnik upadku x4
Czujnik IR x3
Elektroda ładująca x2
Detektor PSD x1

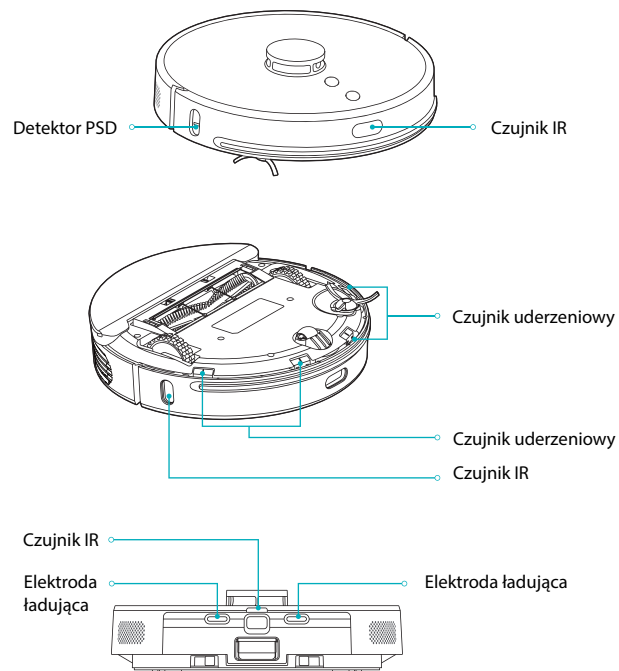

Specyfikacja

Główne urządzenie

Nazwa	Robot sprzątający Viomi S9 Alpha UV
Model	V-RVCLMD28C / V-RVCLMD28D
Wymiary	φ 350mm×98mm
Napięcie	14.4V ===
Moc znamionowa	50W
Akumulator	5200mAh
Łącze WiFi	Wi-Fi IEEE 802.11b/g/n 2.4GHz

Automatyczna stacja opróżniania

Model	V-ADD26C / V-ADD26D
Moc znamionowa	950W
Wejście	220-240V~50/60Hz
Wyjście	24V === 1.5A
Częstotliwość	50/60Hz
Wymiary	356×250×193mm

Stacja dokująca do ładowania z automatycznym usuwaniem zanieczyszczeń:
Czujnik IR x2
Sonda ładująca do automatycznego usuwania zanieczyszczeń x2

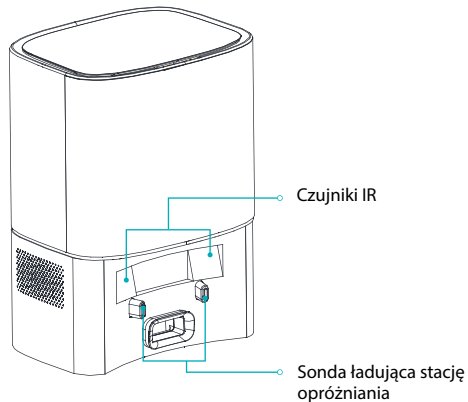

Ogólne warunki gwarancyjne zapisane są w karcie gwarancyjnej wydawanej na żądanie.

Karta nie jest dołączona do pudełka z urządzeniem.

Ten produkt jest zgodny z normą bezpieczeństwa lasera klasy-1 według IEC60825-1:2014 i nie będzie generował promieniowania laserowego niebezpiecznego dla ludzi.

Najczęściej zadawane pytania

Problem	Prawdopodobne przyczyny
Odkurzacza z mopem nie włącza się.	Niski poziom naładowania. Naładuj urządzenie. Zbyt niska (poniżej 0°C) lub wysoka (powyżej 50°C) temperatura otoczenia.
Urządzenie pozostaje w trybie offline.	Upewnij się, że urządzenie jest podłączone do sieci i jest w zasięgu sieci WiFi.
Awaria funkcji ładowania.	Zbyt wiele barier wokół stacji dokującej. Umieść stację dokującą w miejscu wolnym od przeszkód. Urządzenie główne znajduje się zbyt daleko od doku ładującego. Umieść urządzenie główne w jego pobliżu i spróbuj ponownie.
Urządzenie działa nieprawidłowo.	Wyłącz urządzenie, a następnie włącz je ponownie.
Urządzenie wydaje głośnie dźwięki.	Szczotka główna, szczotka boczna lub kółko lewe/prawe jest uszkodzona przez ciało obce. Wyłącz zasilanie urządzenia i usuń ciało obce.
Wydajność czyszczenia pogarsza się.	Worek jest pełen kurzu. Proszę opróżnić zworek na kurz. Elementy filtra są zatkane. Wyczyść je. Szczotka główna jest uszkodzona przez ciało obce. Wyczyść szczotkę główną.

Połączenie WE-Fi jest niedostępne.	Słaby sygnał WiFi. Upewnij się, że robot jest w odpowiednim zasięgu sygnału WiFi. Połączenie WiFi nie udaje się. Zresetuj połączenie Wi-Fi, pobierz najnowszą aplikację i spróbuj ponownie.
Odkurzacza z mopem nie wznawia sprzątnia.	Należy upewnić się, że odkurzacza z mopem nie jest w trybie „nie przeszkadzać”, co uniemożliwia wznowienie czyszczenia. Kontynuacja w punkcie przerwania jest niedostępna, gdy urządzenie jest ładowane.
Odkurzacza z mopem nie wraca do stacji ładującej po jego przeniesieniu.	Ponieważ urządzenie będzie ponownie generować mapę po czyszczeniu stałego punktu lub przemieszczeniu się na większą odległość, może nie udać się zlokalizować stacji dokującej w celu naładowania. W takim przypadku należy umieścić urządzenie w stacji dokującej ręcznie.
Ładowanie nie powiodło się.	Upewnij się, że wokół stacji ładującej jest wystarczająco dużo wolnej przestrzeni, a jej styki ładowania są wolne od kurzu i innych zanieczyszczeń.
Odkurzacza z mopem nie rozpoczyna zaplanowanego czyszczenia.	Upewnij się, że odkurzacza jest podłączony do sieci, w przeciwnym razie nie będzie w stanie zsynchronizować się z aplikacją i wykonać zaplanowanego sprzątnia.

Rozwiązywanie problemów

Komunikat o błędzie automatycznego usuwania zanieczyszczeń.	Rozwiązanie
Błąd #1. Worek na kurz nie jest zamontowany. Pojawia się napis "Worek pełny" oraz miga ikona.	Zamontuj worek na kurz na swoim miejscu.
Błąd #2. Awaria dmuchawy. Pojawia się komunikat i miga ikona.	Sprawdź, czy kanał powietrzny nie jest zatkany lub skontaktuj się z serwisem w celu naprawy.

Błąd	Rozwiązanie
Błąd #1. Upewnij się, że laserowy czujnik odległości nie jest zablokowany.	Sprawdź, czy wokół czujnika laserowego nie znajdują się ciała obce, lub przenieś urządzenie i uruchom je ponownie.
Błąd #2. Wyczyść czujnik upadku i przenieś urządzenie czyszczące w inne miejsce.	Wyczyść czujnik upadku i spróbuj ponownie (więcej informacji można znaleźć w instrukcji obsługi).
Błąd #3. Wykryto silne pole magnetyczne. Zmień położenie urządzenia i spróbuj ponownie.	Przenieś urządzenie w inne miejsce i spróbuj ponownie.
Błąd #4. Sprawdź czujnik zderzeniowy i usuń wszelkie obce ciała.	Spróbuj docisnąć listwę zderzaka i usuń wszelkie ciała obce, a następnie ponownie uruchom urządzenie.
Błąd #5. Urządzenie ma nieprawidłową temperaturę.	Wstrzymaj pracę do czasu przywrócenia normalnej temperatury.
Błąd #6. Ładowanie nie powiodło się. Wyczyść styki ładowania.	Sprawdź adapter lub sprawdź, czy stacja dokująca jest w pozycji poziomej. Wyłącz odkurzacz i wyczyść jego metalowe styki.

Ochrona środowiska



Zużyty sprzęt elektroniczny oznakowany zgodnie z dyrektywą Unii Europejskiej, nie może być umieszczany łącznie z innymi odpadami komunalnymi. Podlega on selektywnej zbiórce i recyklingowi w wyznaczonych punktach. Zapewniając jego prawidłowe usuwanie, zapobiegasz potencjalnym, negatywnym konsekwencjom dla środowiska naturalnego i zdrowia ludzkiego. System zbierania zużytego sprzętu zgodny jest z lokalnie obowiązującymi przepisami ochrony środowiska dotyczącymi usuwania odpadów. Szczegółowe informacje na ten temat można uzyskać w urzędzie miejskim, zakładzie oczyszczania lub sklepie, w którym produkt został zakupiony.



Produkt spełnia wymagania dyrektyw tzw. Nowego Podejścia Unii Europejskiej (UE), dotyczących zagadnień związanych z bezpieczeństwem użytkowania, ochroną zdrowia i ochroną środowiska, określających zagrożenia, które powinny zostać wykryte i wyeliminowane.

Szczegółowe informacje o warunkach gwarancji dystrybutora / producenta dostępne na stronie internetowej
<https://serwis.innpro.pl/gwarancja>



VIOMI

www.viomi.com

RoHS

CE

